



TRANSFORMATORY ELEKTRONICZNE



Informacje techniczne

Wszystkie typy transformatorów wyposażone są w:

- układ zapewniający współpracę za ściemniaczami oświetlenia,
- zabezpieczenia przeciwzwarceniowe,
- zabezpieczenie przeciwprzeciążeniowe (obciążenie > 200% P_n),
- zabezpieczenie przeciwprzepięciowe,
- zabezpieczenie termiczne powracalne (temp. wył. ≥100°C)

Konstrukcja transformatorów umożliwia:

- podłączenie dowolnego obciążenia np. 1 W w przypadku zastosowania diodowych źródeł światła,
- podłączenie wielu transformatorów do jednego ściemniacza,
- podłączenie do pojedynczego zacisku przewodu o przekroju 4 mm²,
- zamontowanie w zabudowach wnękowych przy nieustalonej klasie palności podłoża np. meble,
- błyskawiczny montaż bez dodatkowych materiałów



TRANSFORMATORY ELEKTRONICZNE

Dane techniczne

	YT 50	YT 60	YT 70	YT 105	YT 150	YT 210	YT 250
Napięcie wejściowe	230 V \pm 10% /50 Hz	230 V \pm 10% /50 Hz	230 V \pm 10% /50 Hz	230 V \pm 10% /50 Hz	230 V \pm 10% /50 Hz	230 V \pm 10% /50 Hz	230 V \pm 10% /50 Hz
Prąd wejściowy	0,22 A dla 50 W	0,27 A dla 60 W	0,35 A dla 70 W	0,45 A dla 105 W	0,65 A dla 150 W	0,93 A dla 210 W	1,1 A dla 250 W
Zakres mocy	50 VA; 0-50 W	60 VA; 0-60 W	70 VA; 0-70 W	105 VA; 0-105 W	150 VA; 0-150 W	210 VA; 0-210 W	250 VA; 0-250 W
Napięcie wyjściowe	11,5 V maks. 4,3A	11,5 V maks. 5A	11,5 V maks. 6,5 A	11,5 V maks. 9,5 A	11,5 V maks. 13 A	11,5 V maks. 18 A	11,5 V maks. 22 A
Współczynnik mocy	> 0,99	> 0,99	> 0,99	> 0,99	> 0,99	> 0,99	> 0,99
Zakres temp. otoczenia	0 – 40°C	0 – 40°C	0 – 40°C	0 – 40°C	0 – 40°C	0 – 40°C	0 – 40°C
Klasa bezpieczeństwa	II	II	II	II	II	II	II
Typ obudowy	EC 05	EC 05	EC 10	EC 10	EC 20	EC 30	EC 30
Ilość terminali wejściowych	przewód 2 x 0,5 mm ²	przewód 2 x 0,5 mm ²	2	2	4	4	4
Ilość terminali wyjściowych	2 przewody 2 x 1 mm ²	2 przewody 2 x 1 mm ²	2	4	6	6	6
Waga	75 g	75 g	115 g	120 g	235 g	285 g	285 g
Klasa szczelności obudowy	IP40	IP40	IP40	IP40	IP40	IP40	IP40

Wymiary obudów

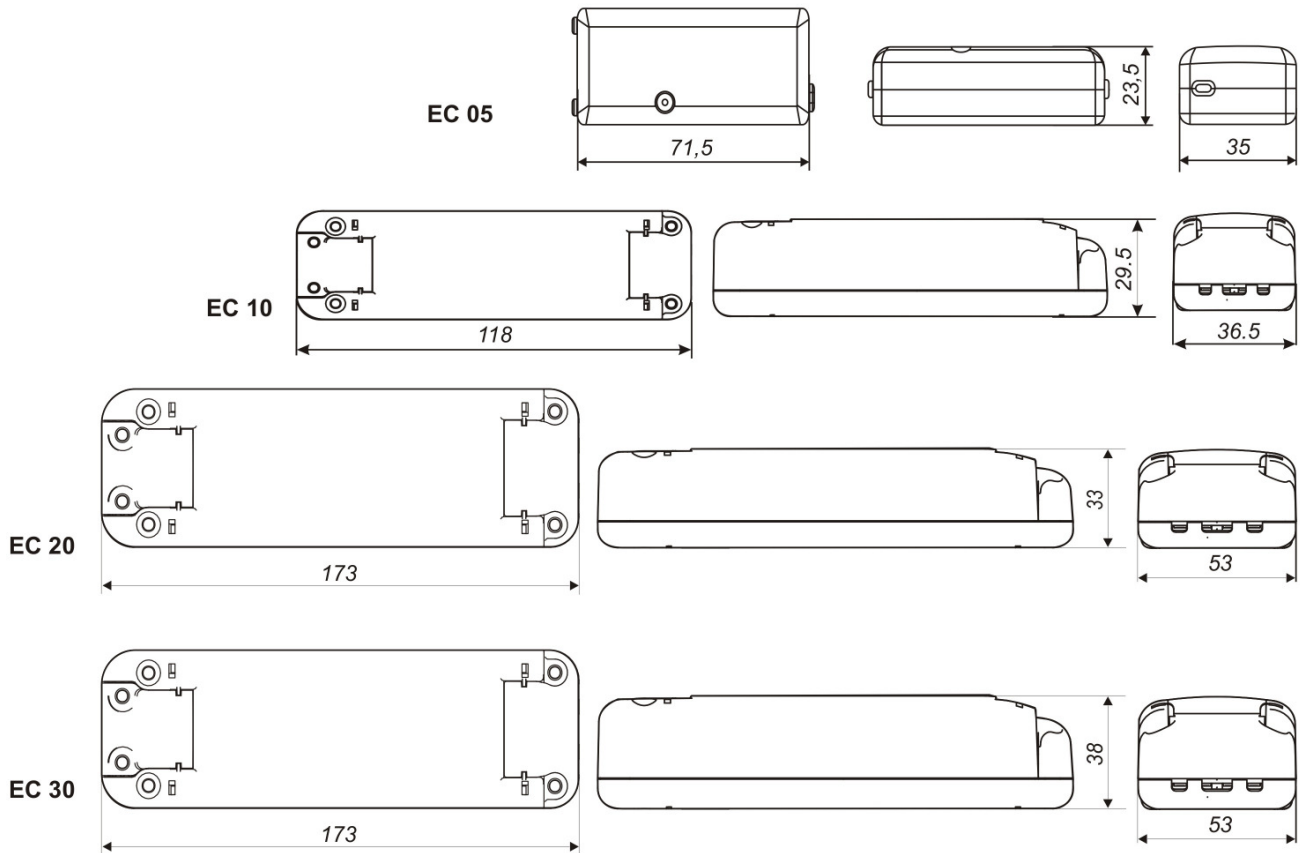

Wskazówki instalacyjne

Typ	Minimalne przekroje przewodów wejśc. obciążenia nominalnego	Sumaryczny przekrój przewodów wyjściowych dla obciążenia nominalnego
YT 50/ YT 60	2 x 0,25 mm ²	2 x 1 mm ²
YT 70	2 x 0,4 mm ²	2 x 1,5 mm ² (4 x 0,75)
YT 105	2 x 0,5 mm ²	2 x 2,0 mm ² (4 x 1,0)
YT 150	2 x 1,0 mm ²	2 x 3,0 mm ² (4 x 1,5)
YT 210 / YT 250	2 x 1,5 mm ²	2 x 5,0 mm ² (4 x 2,5)

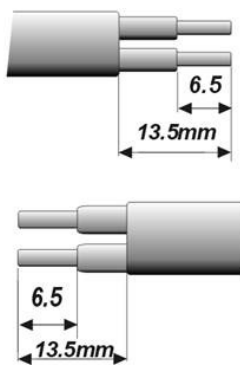
Minimalne przekroje przewodów wyjściowych dla pojedynczej żarówki		
20 W	0,50 mm ²	
35 W	0,75 mm ²	
50 W	1,00 mm ²	

- montować w miejscach dobrze wentylowanych z dala od źródeł ciepła
- zabrania się łączenia wyjść transformatorów (Rys. 1),
- minimalna długość przewodów wyjściowych 30 cm,
- długość przewodów wyjściowych powinna być równa dla poszczególnych żarówek, co gwarantuje jednakową jasność świecenia,
- większą liczbę żarówek podłączać wg. rys. 2,
- przewody wyjściowe powinny znajdować się w jednej izolacji lub w przypadku zastosowania pojedynczych przewodów muszą być one skręcone,
- przy zastosowaniu przewodów wyjściowych o przekroju powyżej 4 mm² stosować listwę zaciskową jako rozdzielacz większej liczby żarówek (Rys. 3),
- ściemniacz oświetlenia montować po stronie wejściowej transformatora,
- przy dużej odległości żarówek od transformatora wykonać podłączenie wg. rys. 4 tj. nie łączyć szeregowo (od żarówki do żarówki),
- napięcie wyjściowe mierzyć miernikiem TRUE RMS 100 kHz, pomiar innym miernikiem będzie błędny,
- zwrócić szczególną uwagę na prawidłowe podłączenie poszczególnych żarówek (Rys. 5), przy większej liczbie zacisków wyjściowych

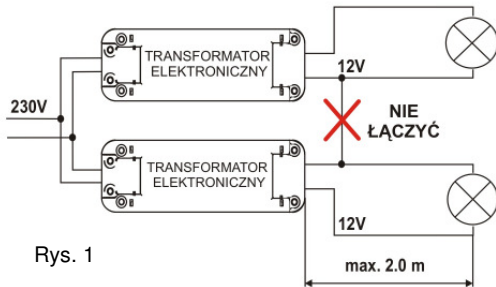

Rys. 1

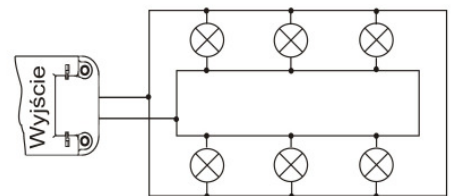

Rys. 2

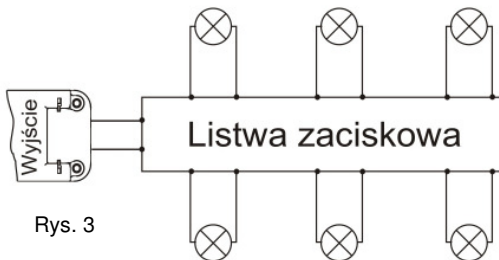

Rys. 3

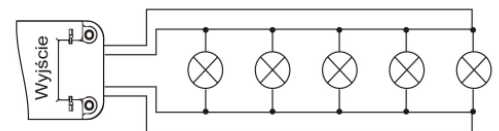

Rys. 4

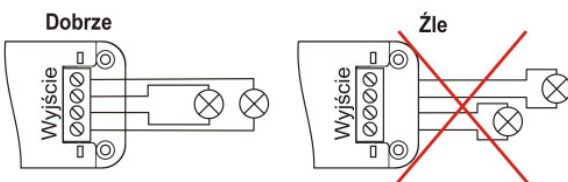

Rys. 5

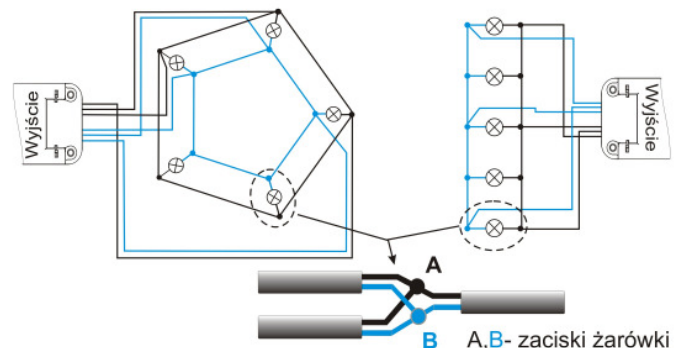

Rys. 6 Przykładowa propozycja podłączenia transformatora YT 250 (250 W) z pięcioma żarówkami 50 W